

タイプ	テンダーウッドレコオーク超軽量横木柵
品番	RAC-308-15
図面番号	KREH00218※7

設置図 (1/20)

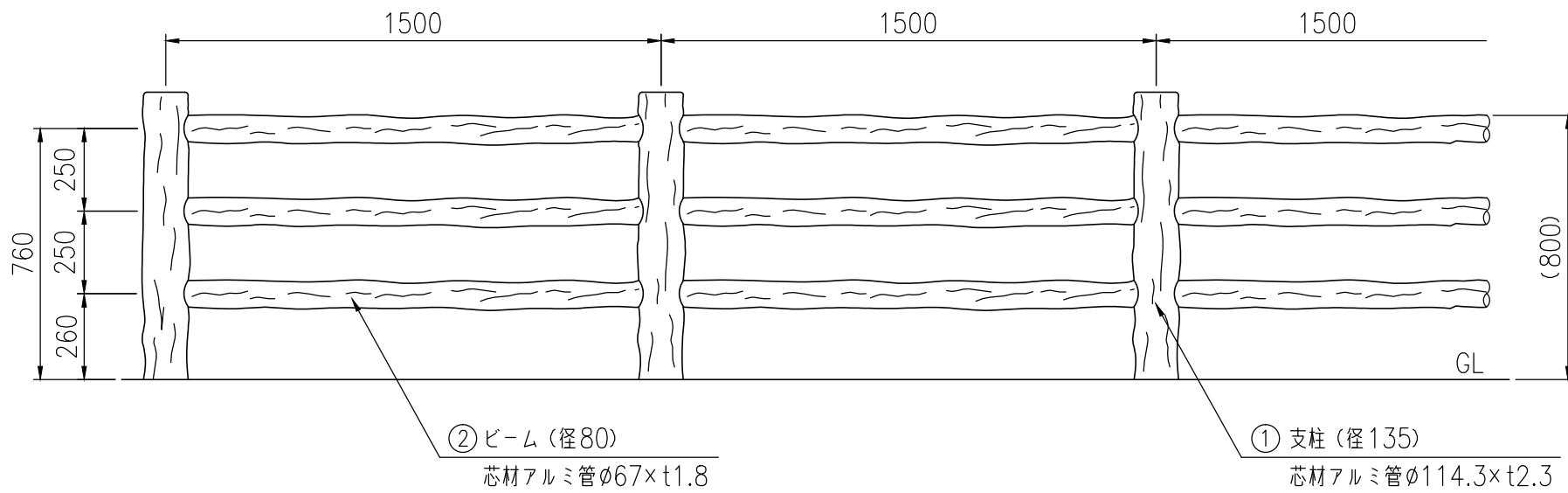

<コンクリート基礎式>  
RAC-308-15C

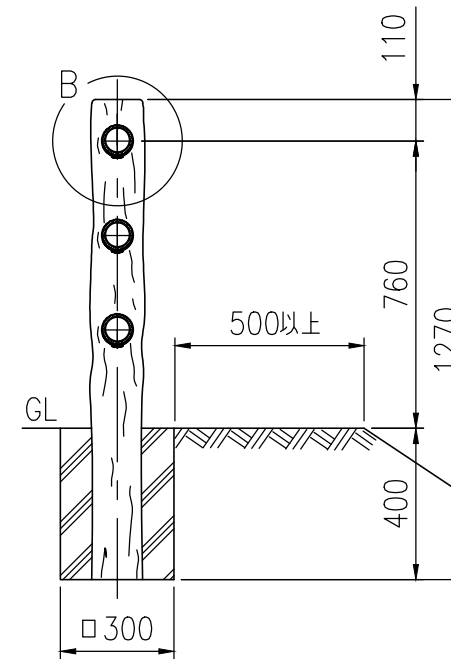

<連続基礎式>  
RAC-308-15W

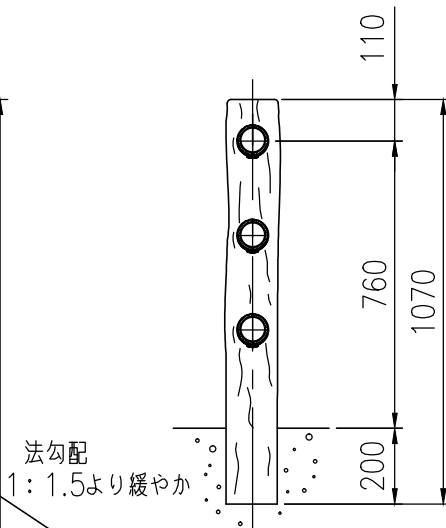

取付部詳細 (1/4)

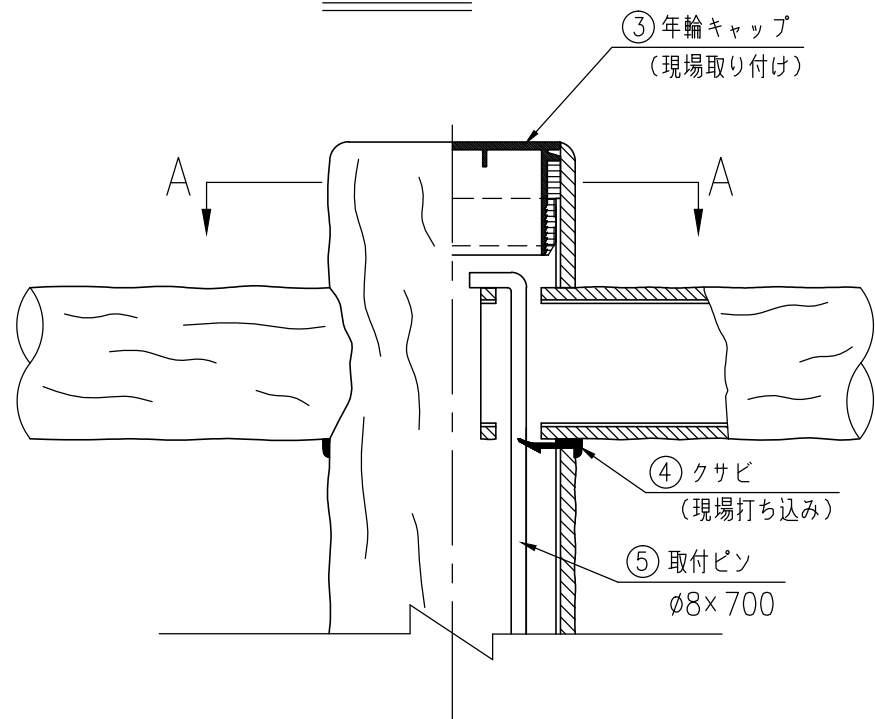

A-A断面 (1/4)

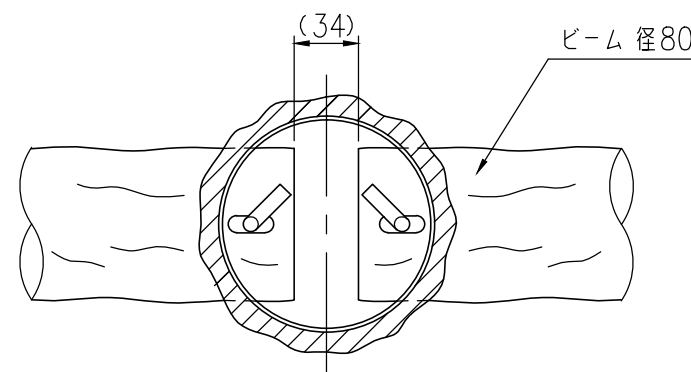

B部詳細図 (1/4)

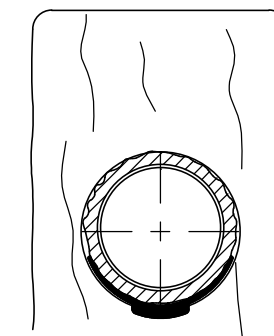

※注記：支柱及び横木の外径は凸部の平均値です。  
：仕様は予告なく変更することがあります。  
※基礎は（水平・垂直）地耐力200kN/m<sup>2</sup>の場合の参考寸法です。

部材数量表 (21m,1連当たり)

部番	部材名	材質	摘要	数量
1	支柱	A6063TE-T5+再生ポリエチレン	アルミ+樹脂被覆	15
2	ビーム	A6063TE-T5+再生ポリエチレン	アルミ+樹脂被覆	42
3	年輪キャップ	ポリエチレン		15
4	クサビ	ポリエチレン	クロ	84
5	取付ピン	SS400	亜鉛めっき	28