

平面・断面図

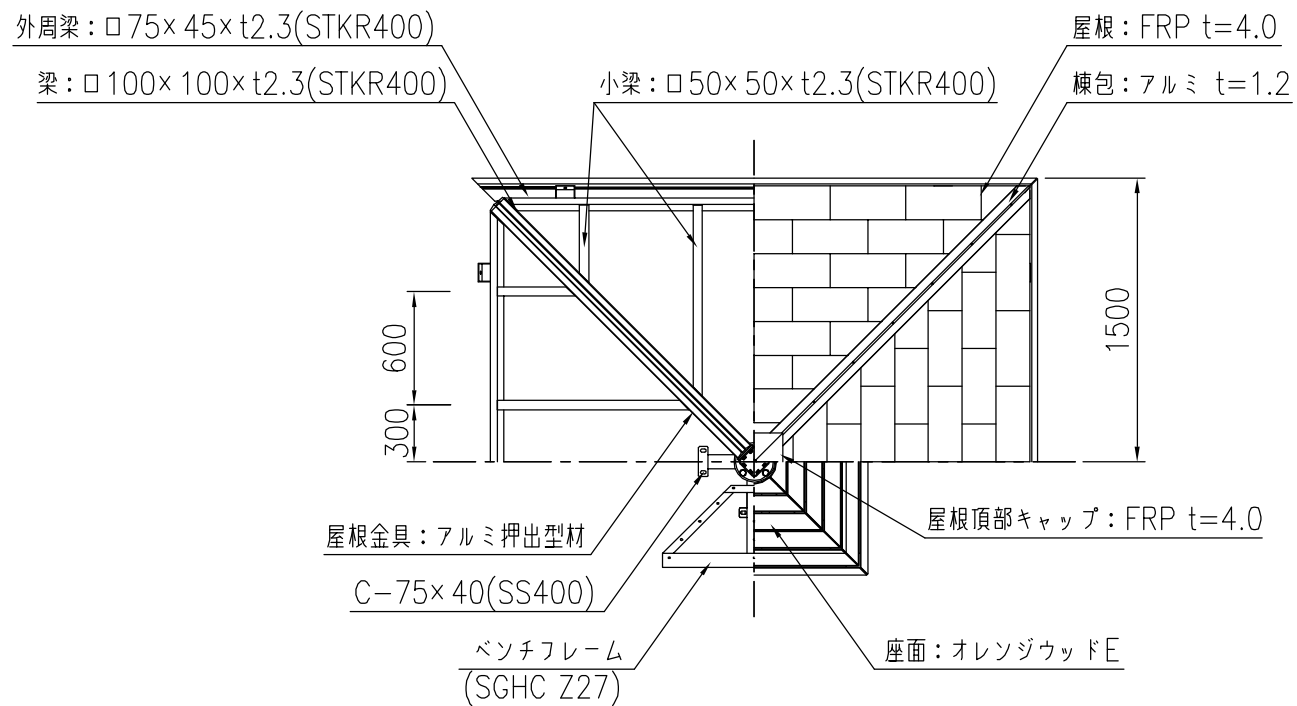

梁・屋根伏図

タイプ	和風東屋 □3mタイプ
品番	KF-OWEP-A3-TM02
図面番号	KRCH00073*3

\*基礎のサイズは参考です。  
\*製品の仕様は改良の為、予告なく変更する事があります。

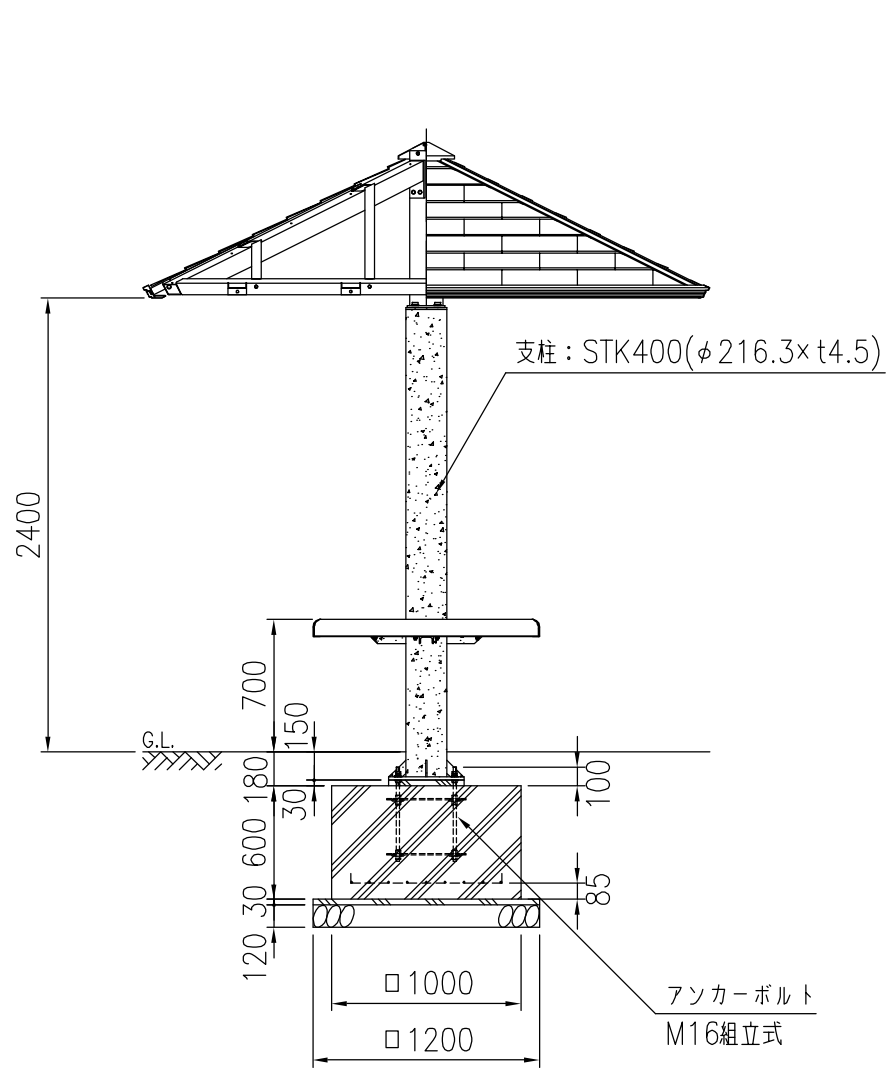

立面・断面図

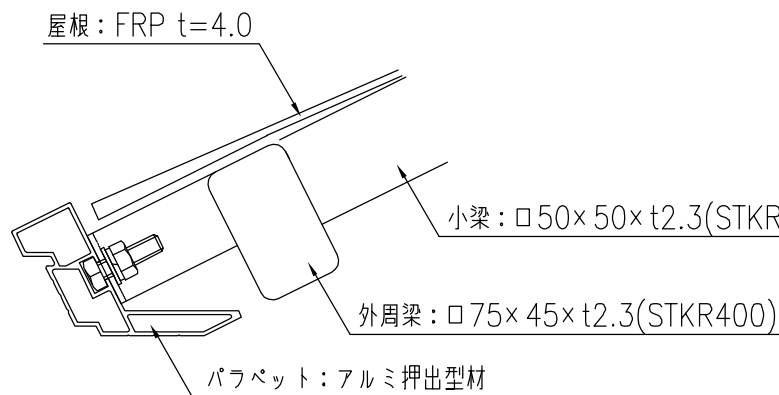

A部詳細図

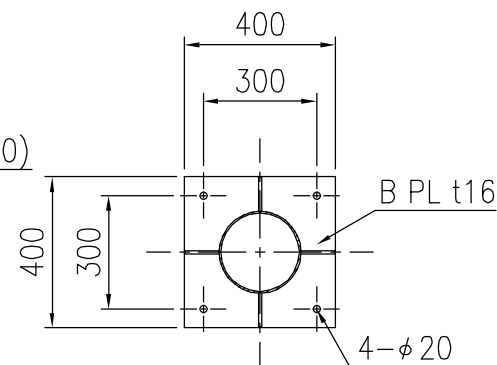

ベースプレート詳細図

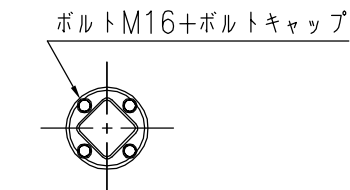

屋根接続部詳細図

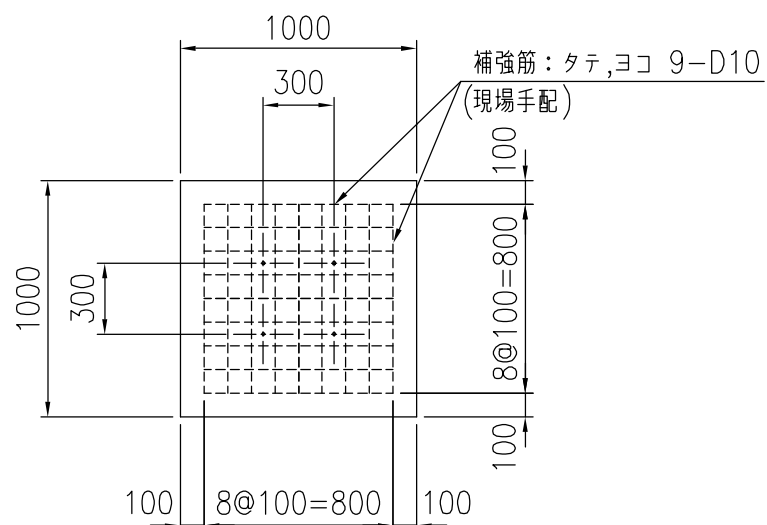

基礎図

