

平面・断面図

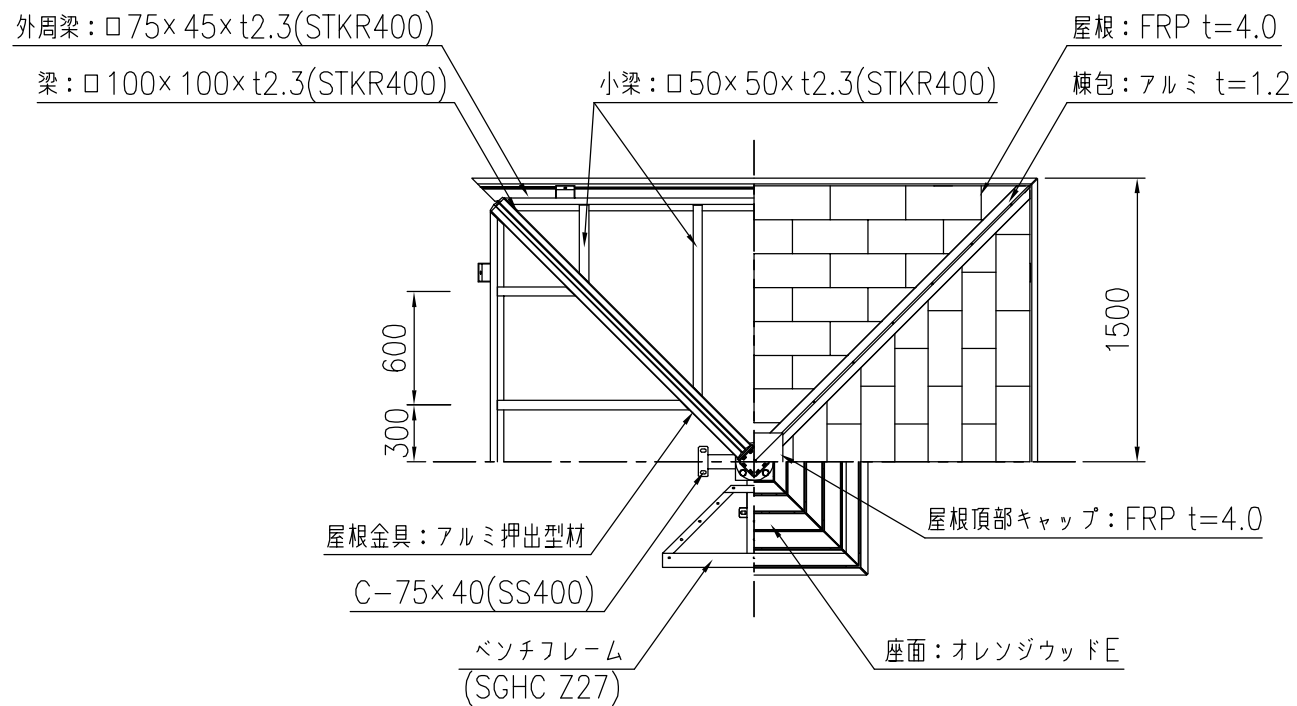

梁・屋根伏図

タイプ	和風東屋 □3mタイプ
品番	KF-OWEP-A3-APK01
図面番号	KRCH00054※3

※基礎のサイズは参考です。
 ※製品の仕様は改良の為、予告なく変更する事があります。

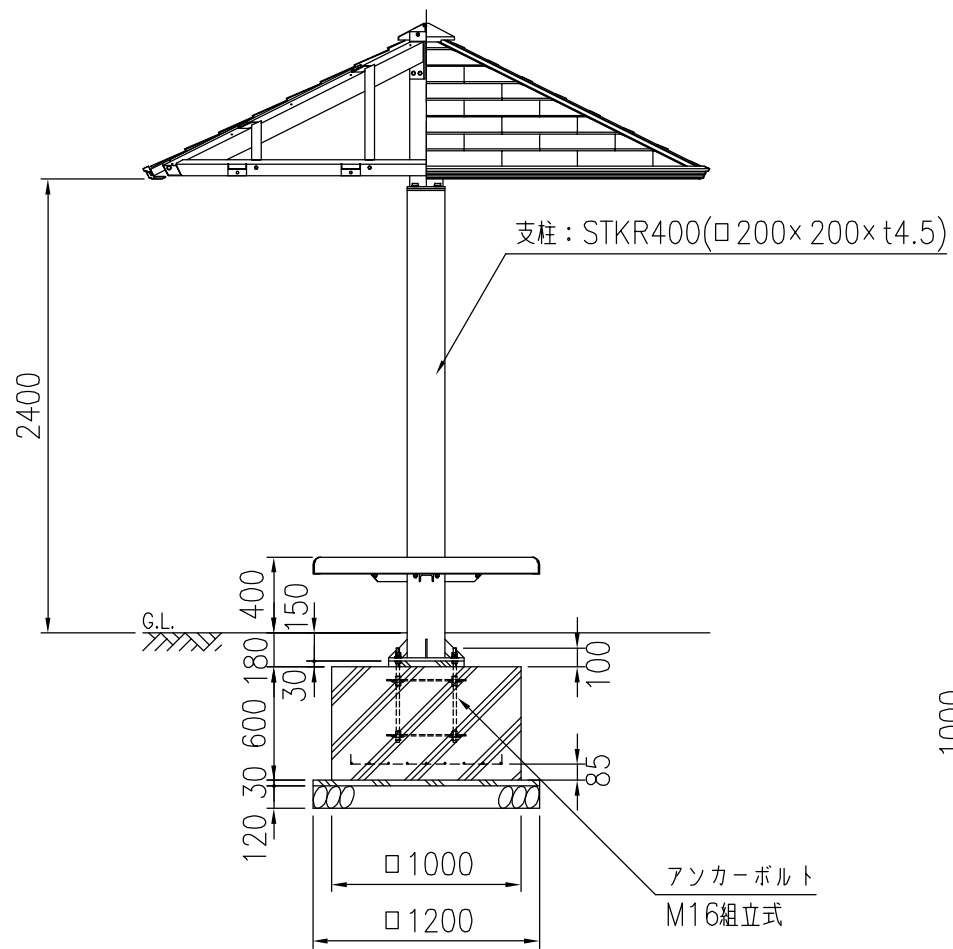

立面・断面図

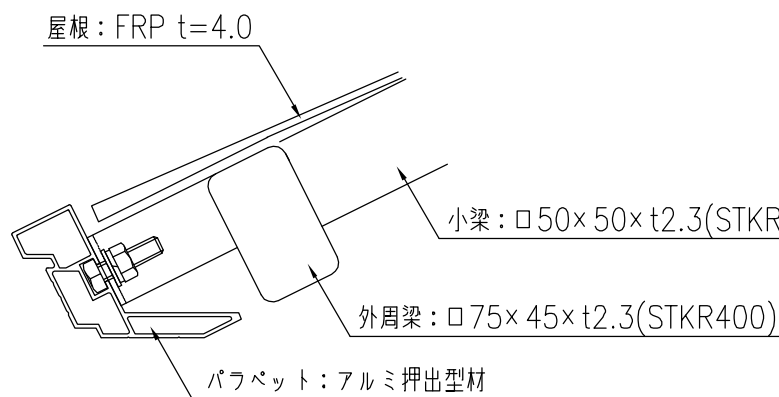

A部詳細図

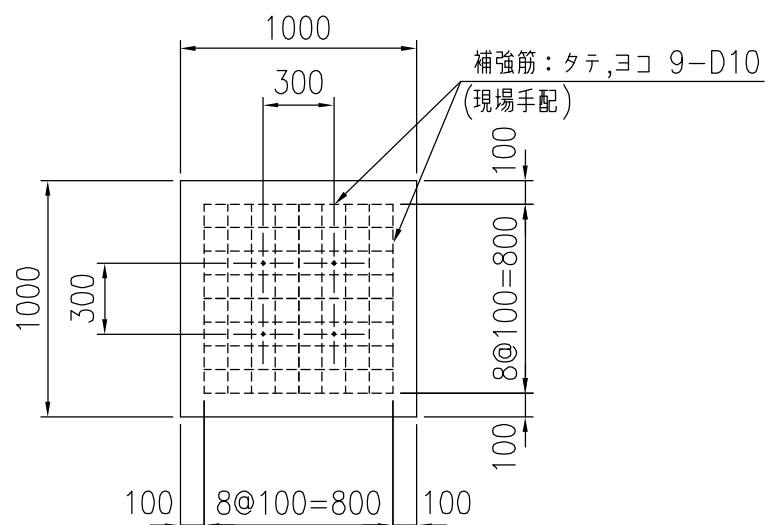

基礎図

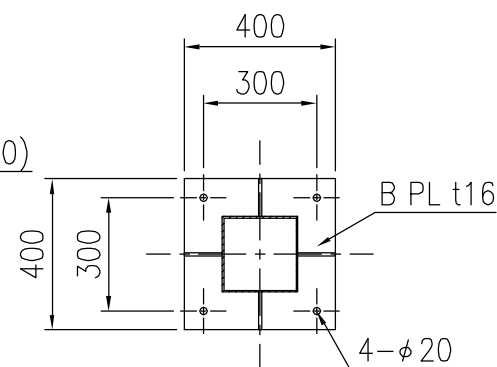

ベースプレート詳細図

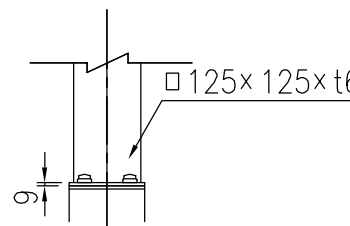
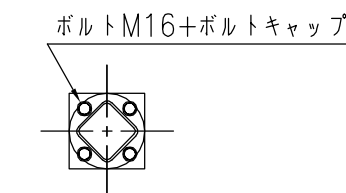

屋根接続部詳細図

